

## Kurz-Montageanleitung der Sichtschutzelemente

- Bei Warenannahme: Prüfung der Ware auf Vollständigkeit und Richtigkeit. Beschädigungen müssen umgehend angemeldet werden. Lagern Sie den Zaun nicht eingepackt in der prallen Sonne oder im Regen. Entfernen Sie vor Montage alle Schutzfolien die später schwer zu Erreichen sind (zum Pfosten, oben und unten auf dem Rahmen). Beachten Sie das die Umgebungstemperatur bei Montage zwischen 5-20° betragen sollte.
- Einteilung der Gesamtstrecken auf Ihrem Grundstück: Start-Punkte und Ziel-Punkte festlegen. Bei der Einteilung der Pfostenabstände gilt Elementbreite +2 cm (je Seite 1cm Luft) = liches Pfostenzwischenmaß. Achten Sie auf den korrekten Einbau der Elemente in Bezug auf die Ansicht der Füllungsleiste (Die Elemente haben eine eckige und eine leicht ründliche Rahmenseite). Kommen lediglich quadratische oder rechteckige Elemente zum Einsatz können Sie bei der Montage entscheiden welche Seite wohin zeigen soll. Bei Abschlusselementen und Türen lässt sich dies nicht mehr variieren, daher unbedingt bei Beginn der Montage alle Elemente prüfen und die Blickrichtung auf die Füllungsleisten genau festlegen.
- Löcher graben oder bohren: Die erforderliche Tiefe sollte je nach Zaunhöhe zwischen 70cm und 80cm betragen. Der Lochdurchmesser sollte etwa 30cm betragen. Die Betonmenge pro Pfosten (je nach Zaunhöhe und Pfostenlänge) sollte zwischen 50kg und 80kg liegen.
- Wahlweise können Sie dann die Kunststoffpfosten vorab einbetonieren oder die Pfosten gleich mit den Elementen „Zug-um-Zug“ montieren. Wichtig ist die Einhaltung der Pfostenzwischenmaße. Der Pfostenüberstand oben kann selbst bestimmt werden - wir empfehlen: Elementoberkante + 2 cm Überstand = Unterkante Pfostenkappe. Mit Pfostenabdeckung kommen Sie dann auf 50mm gesamten Überstand der Pfosten oben. Der Bodenabstand kann nach eigenem Ermessen erfolgen. Es sollten jedoch mindestens 2cm Luft unter den Elementen bestehend bleiben (interne Entwässerung unten / Reinigung). Abstufungen der Elemente sollten Sie vor Montage durchplanen und, falls erforderlich und möglich, einheitlich umsetzen (z.B. bei 8 Elementen in einer Flucht und 14cm gleichmäßig verlaufender Höhenunterschied: 7 Stufen a` 2cm). Der Höhenunterschied kann auch ohne Laser mit Hilfe einer Schnur und einer längeren Wasserwaage ermittelt werden.
- Die Montage der Winkel am Pfosten erfolgt mit den mitgelieferten 4,5x35mm Spenglerschrauben. Die eckige Seite des Winkels zeigt dabei zum Pfosten. Die Pfostenhülle muss mit einem 4mm-Bohrer vorgebohrt werden. Damit die Elemente später zentriert zwischen den Pfosten sitzen muss die Bohrung ca. 38 mm von der Seite des Pfostens erfolgen, von der später die runde Winkelseite sichtbar bleiben soll.
- Die Montage der Elemente erfolgt mit den gleichen Schrauben. Auch hier muss die Kunststoffhülle wieder 4mm vorgebohrt werden. Nutzen Sie für die Montage ein Brett/Plättchen oder ähnlich mit 10mm Stärke als Abstandshalter zum Pfosten.
- Kunststoffspäne und Styroporkügelchen, die von der Produktion, Verpackung oder aber auch von der Montage auf den Elementen haften (meist besonders bei dunklen, farbigen Elementen) entfernen Sie am besten mit Luftdruck oder einem weichen Besen.
- Hartnäckige Verschmutzungen reinigen Sie nach Abschluss der Montage mit dem mitgelieferten Kunststoffreiniger. Vermeiden Sie stark kalkhaltiges Wasser auf den Zaunelementen.

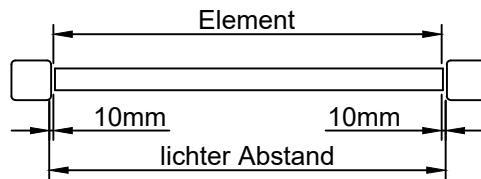

4,5 x 35mm Spenglerschraube (Edelstahl)

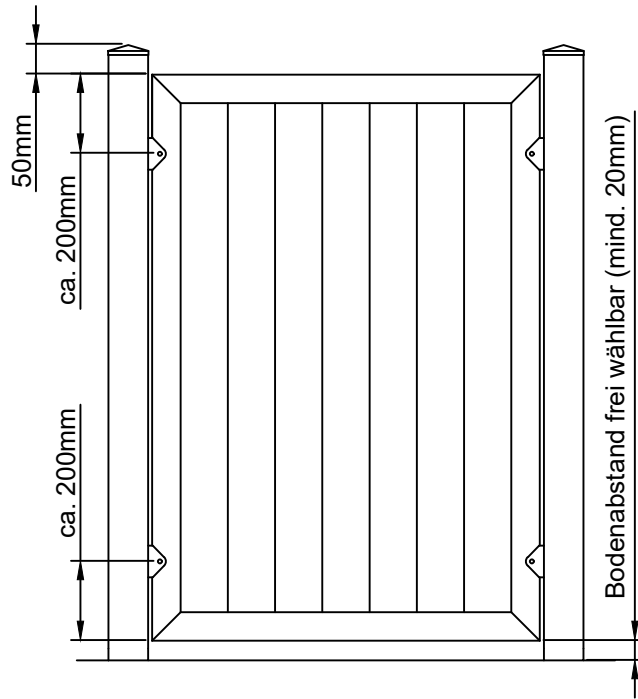
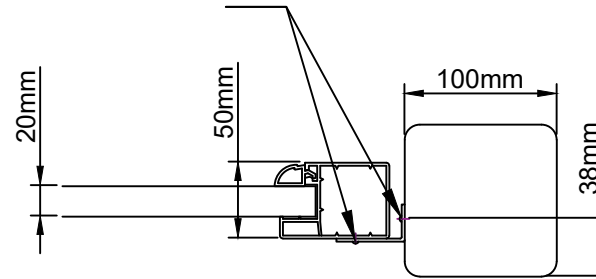

Sichtseite der Winkel  
(Achtung: Bei 45° und 135° Grad-Winkel  
ist diese vorgegeben)

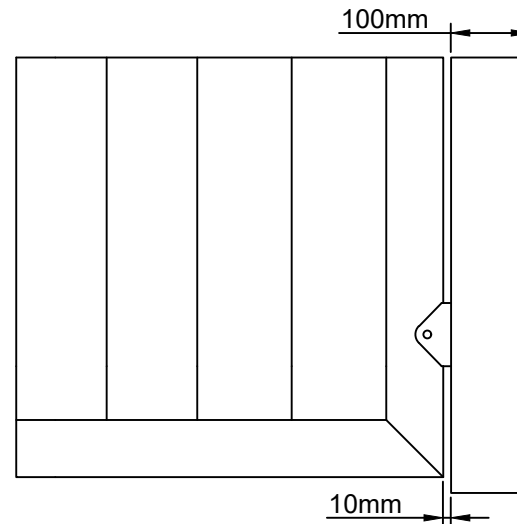

Ansicht auf Befestigungsseite  
(Füllungsleisten rückseitig)

Wandpfosten

flache Kappe

100mm  
10mm

Fensterdichtband (anthrazit)  
(eckige Winkelseite verschwindet  
hinter dem Pfosten)  
Befestigungshöhe entweder  
passend in den Fugen des  
Mauerwerks oder identisch mit den  
Elementbefestigungen einplanen

# Montageanleitung Sichtschutztore



## STANDARD

Türen  
nach innen öffnend

Ansicht von außen  
Bänder rückseitig

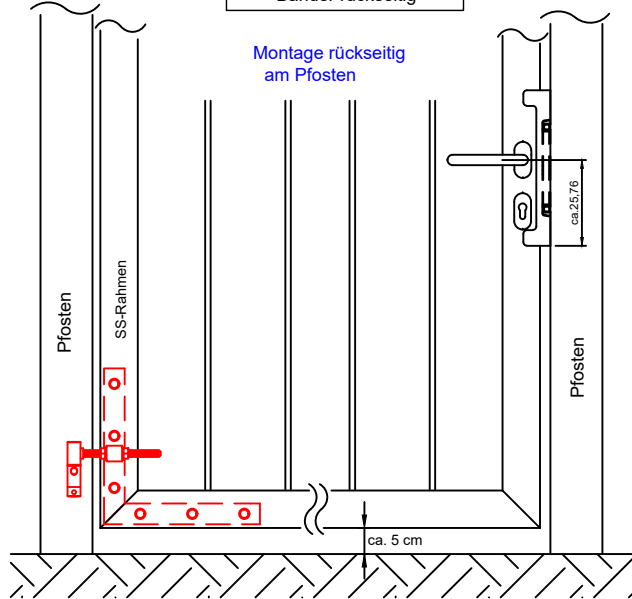

Montage rückseitig  
am Pfosten

mit aufgesetztem Alurahmen (ab 120cm Breite)

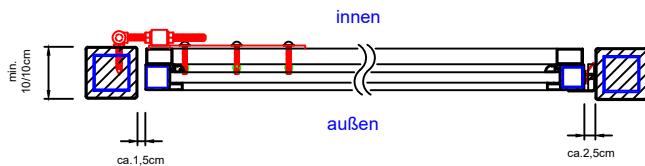

mit integriertem Alurahmen (bis 120cm Breite)

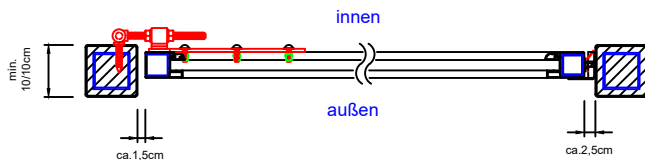

### Hinweis:

Winkelbänder sind bereits auf den Torflügeln vormontiert!  
Kloben in Bezug auf gewünschte Bodenluft positionieren;  
Bohrung für Tragbolzen vorbohren!  
Bohrung für Drehsicherung vorbohren!  
Schließblech i.d. Höhe + Tiefe positionieren und befestigen  
Bodenluft frei wählbar! (i.d. Regel 5cm)  
Achtung: bei Toren mit Aufaufbock Höhe dementsprechend anpassen!  
Optional können noch die mitgelieferte Winkelleisten für Blickdichtigkeit montiert werden.

## Montage am Mauerwerk

Ansicht von außen  
Bänder rückseitig

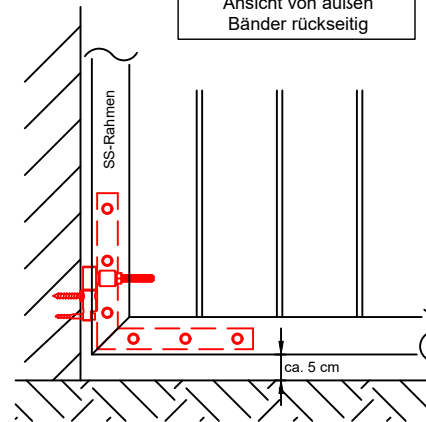

mit aufgesetztem Alurahmen (ab 120cm Breite)

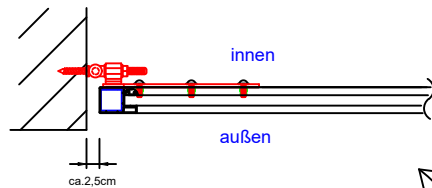

mit integriertem Alurahmen (bis 120cm Breite)

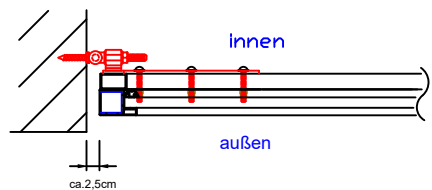

Tore  
nach außen öffnend

Ansicht von außen  
Bänder rückseitig

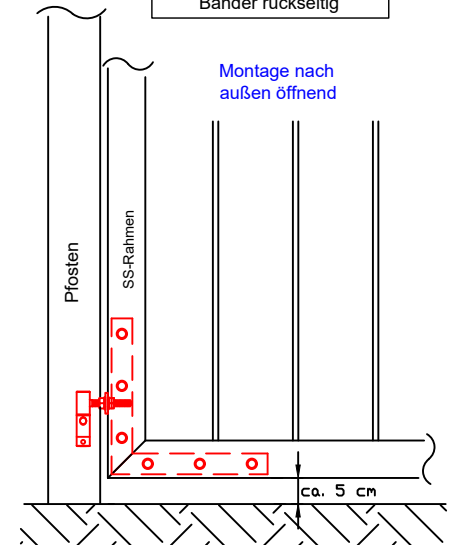

Montage nach  
außen öffnend

mit aufgesetztem Alurahmen (ab 120cm Breite)

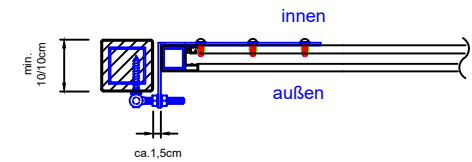

mit integriertem Alurahmen (bis 120cm Breite)

